

CON PIANTONI LATERALI SENZA GUIDA A TERRA

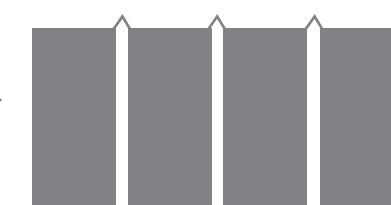

A LIBRO

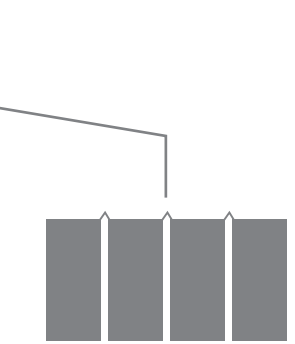

SENZA PIANTONI LATERALI CON GUIDA A TERRA

IN LUCE	PARZIALMENTE FUORI LUCE	FUORI LUCE	FUORI LUCE
L = LUCE PASSAGGIO (mm)	L = LUCE PASSAGGIO (mm)	L = LUCE PASSAGGIO (mm)	L = LUCE PASSAGGIO (mm)
.....
H = LUCE PASSAGGIO (mm)	H = LUCE PASSAGGIO (mm)	H = LUCE PASSAGGIO (mm)	H = LUCE PASSAGGIO (mm)
.....
N° ANTE A DX (VISTE DA INTERNO EDIFICIO)	N° ANTE A DX (VISTE DA INTERNO EDIFICIO)	N° ANTE A DX (VISTE DA INTERNO EDIFICIO)	N° ANTE A DX (VISTE DA INTERNO EDIFICIO)
.....
N° ANTE A SX (VISTE DA INTERNO EDIFICIO)	N° ANTE A SX (VISTE DA INTERNO EDIFICIO)	N° ANTE A SX (VISTE DA INTERNO EDIFICIO)	N° ANTE A SX (VISTE DA INTERNO EDIFICIO)
.....
APERTURA	APERTURA	APERTURA	PREDISPOSTO PER MOTORIZZAZIONE
<input type="checkbox"/> 90° <input type="checkbox"/> 180°	<input type="checkbox"/> 90° <input type="checkbox"/> 180°	<input type="checkbox"/> 90° <input type="checkbox"/> 180°	<input type="checkbox"/> SI <input type="checkbox"/> NO
SOLUZIONE* vedi pag 2	SOLUZIONE* vedi pag 2	SOLUZIONE* vedi pag 2	PORTA PEDONALE
<input type="checkbox"/> STANDARD <input type="checkbox"/> ELEGANT	<input type="checkbox"/> STANDARD <input type="checkbox"/> ELEGANT	<input type="checkbox"/> STANDARD <input type="checkbox"/> ELEGANT	<input type="checkbox"/> SI <input type="checkbox"/> NO
PORTA PEDONALE	PORTA PEDONALE	PORTA PEDONALE	
<input type="checkbox"/> SI <input type="checkbox"/> NO	<input type="checkbox"/> SI <input type="checkbox"/> NO	<input type="checkbox"/> SI <input type="checkbox"/> NO	
ANTA PORTA PEDONALE	ANTA PORTA PEDONALE	ANTA PORTA PEDONALE	
.....	
(Indicare il numero di anta partendo da SX vista interno edificio)	(Indicare il numero di anta partendo da SX vista interno edificio)	(Indicare il numero di anta partendo da SX vista interno edificio)	

N° DI PORTONI DI QUESTA TIPOLOGIA RICHIESTI:

N.B. INDICARE CON UNA X LA TIPOLOGIA DI PORTONE DI VOSTRO INTERESSE



SCORREVOLI

APPESO APPOGGIATO

L = LUCE PASSAGGIO (mm)

.....

H = LUCE PASSAGGIO (mm)

.....

PORTA PEDONALE

SI NO

ATTENZIONE:

Il numero di moduli può variare in base alle misure di L

2



ANTA UNICA
(pannelli maschio/femmina)



A SEQUENZA



MODULARE

3

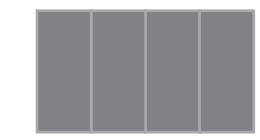

SINGOLA RACCOLTA

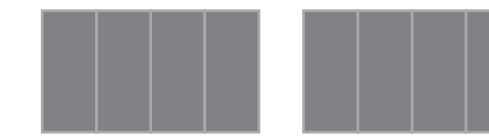

DOPPIA RACCOLTA

CHIUSURA SX CHIUSURA DX
(vista da interno edificio)

4

N° DI PORTONI DI QUESTA TIPOLOGIA RICHIESTI:

DATI CLIENTE

COGNOME O AZIENDA

MAIL

TELEFONO

ATTENZIONE: Lo schema delle tipologie di posa e di presa misure è riportato nella pagina successiva di questo documento

LUCE DI PASSAGGIO



TIPOLOGIE DI POSA

POSA IN LUCE

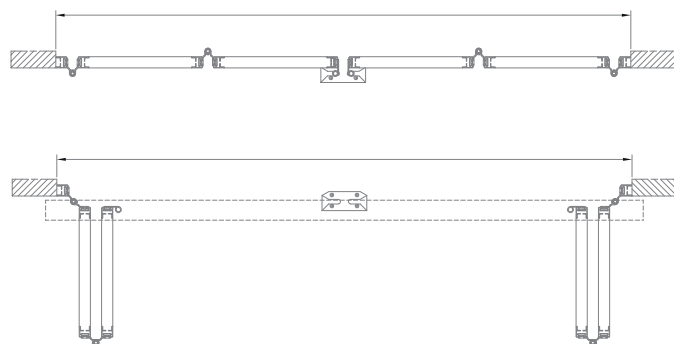

POSA PARZIALMENTE FUORI LUCE

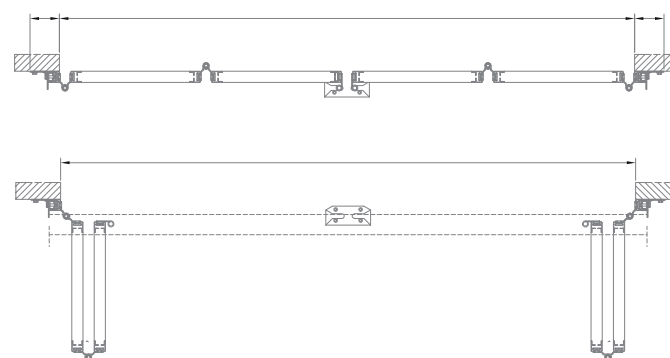

POSA FUORI LUCE

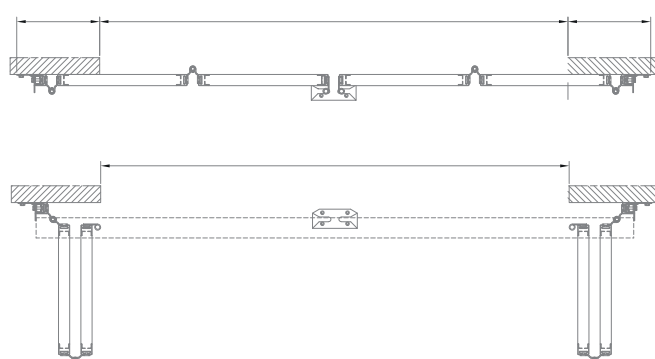

ATTENZIONE:

Le soluzioni "Parzialmente fuori luce" e "Fuori luce" necessitano di spazio laterale oltre luce. Se tale spazio risulta limitato potete contattare la NovaFerr per verificare la fattibilità di tale soluzione di posa.

SOLUZIONE STANDARD parte superiore CON SPAZZOLINO

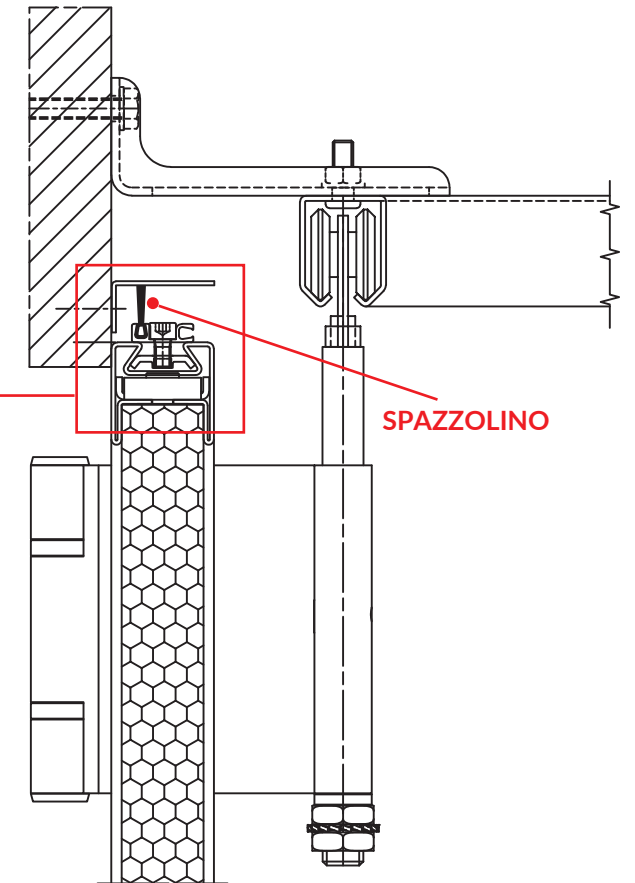

*In questa sezione, la posizione degli articoli illustrati rispetto al muro, potrebbe cambiare in base alla tipologia di posa.

SOLUZIONE ELEGANT parte superiore CON GUARNIZIONE e PROFILO DI CORNICE

